

このたびは、自動車用シートヒーター CH-001をお買い上げ頂きましてありがとうございます。
ご使用になる前に、本書を必ずお読み頂き、正しくご使用ください。
お読みになった後も、本書は必要ときに確認出来るよう大切に保管してください。
☆本品を譲渡される場合や別のお車に取り付け直す場合も、本書を必ず本品に付帯させ、お使いになる方がいつでも見られるようにしてください。
お取り付けには専門知識が必要です。販売店またはカーディーラー等の専門店にご依頼ください。

お取り付け等、技術的なお問い合わせ窓口
株式会社ミツバサンコーワ 技術サービス
〒376-0102 群馬県みどり市大間々町桐原3546-1
☎ 0277-72-4588

1. 安全上の注意事項

記号と意味は次のようになっております。

危険	取り扱いを誤った場合、死亡または重傷を負う危険性が高いことを意味します。
警告	取り扱いを誤った場合、死亡または重傷を負う可能性が想定されることを意味します。また、法律に違反することを意味します。
注意	取り扱いを誤った場合、傷害を負う危険が想定されることを意味します。また、本品を損傷・故障させる恐れがあることを意味します。

ここには、安全に関する重要な内容を記載していますので、必ず守ってください。

危険	●ヒーターは折り曲げて使用しないでください。過熱し焼損や火災の原因となります。
警告	●本品は12Vマイナスアース専用のシートヒーターです。それ以外のお車には取り付け出来ません。故障や過熱の原因になります。 ●チャイルドシートには取り付けしないでください。 ●ヒーターが衣服に直接触れるような使い方をしないでください。やけどの恐れがあります。 ●コントローラー及びヒーターは濡らさないようにご注意ください。故障や過熱の原因となります。 ●ヒーターを設置したシートの上に鋭利なものを置かないでください。ヒーターの断線や過熱の原因となります。
注意	●本品は車のシートを暖めるための商品です。それ以外の用途には使用しないでください。 ●コントローラーは直射日光や発熱体の近く等の高温な場所には置かないでください。本体が正常に動作しなかったり、変形や故障の恐れがあります。 ●コントローラーに強い衝撃を与えないでください。故障の原因となります。 ●お取り付けの際は、必ず本品のハーネスを使用し、延長等の加工はしないでください。誤動作の原因となります。 ●検電ランプ、テスターなどで配線先を確認する場合を除き、バッテリーケーブルのマイナス端子を外してから作業をしてください。ケーブルを外さないで作業すると、配線がショートし故障や火災の原因となります。外し方については、車両搭載装置に悪影響を与える恐れがありますので、お近くのカーディーラーやサービスマニュアル等で確認してください。 ●本品の配線接続時は、付属のエレクトロタップのフタを確実にロックしてください。エレクトロタップの金属部が車体の金属部などに接触すると、ショートし故障や火災の原因となります。

2. 使用上の注意事項

- シートの形状によっては、取り付け出来ないお車もあります。
(例：中央を縦に縫い合わされているシートや生地とクッションが貼り付けされているシート等) ヒーターはA5サイズです。(210×150mm ※ハーネス部は含まず)
シートにヒーターが収まるスペースがあることをあらかじめご確認ください。
- 高温状態で長時間使用は避けてください。低温やけどの恐れがあります。
また、お子様や身体のご不自由な方、皮膚の弱い方等が使用される場合は特にご注意ください。

3. パッケージ内容

お取り付け頂く前に、内容をお確かめください。

①ヒーター2枚(ハーネス付)

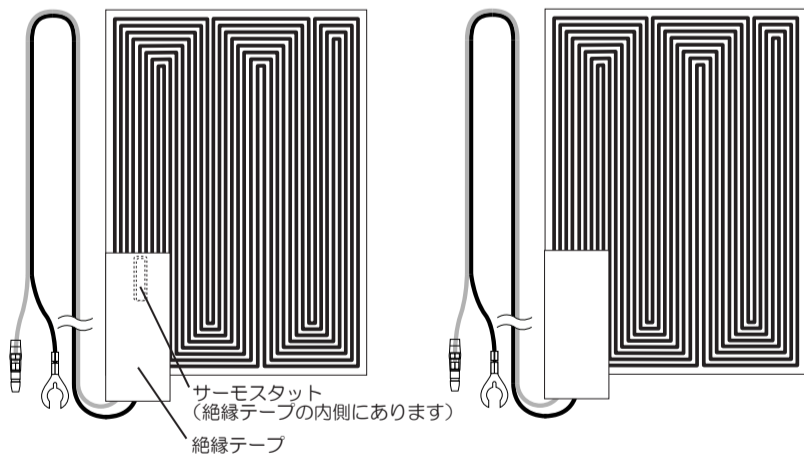

②コントローラー(ハーネス付)

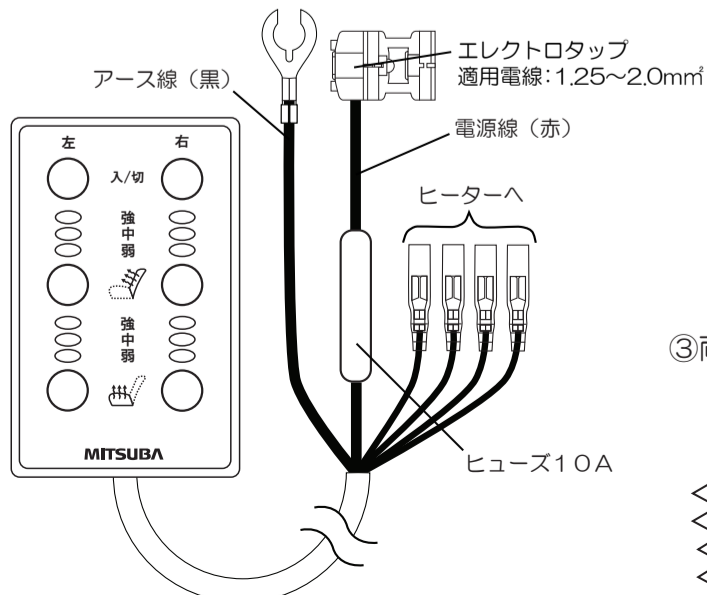

③両面テープ4枚

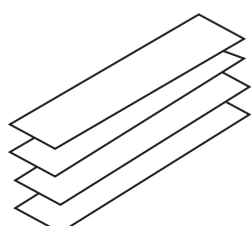

4. 取り付け概略図

●この図は、ヒーターを背面と座面に1枚ずつ設置した例です。

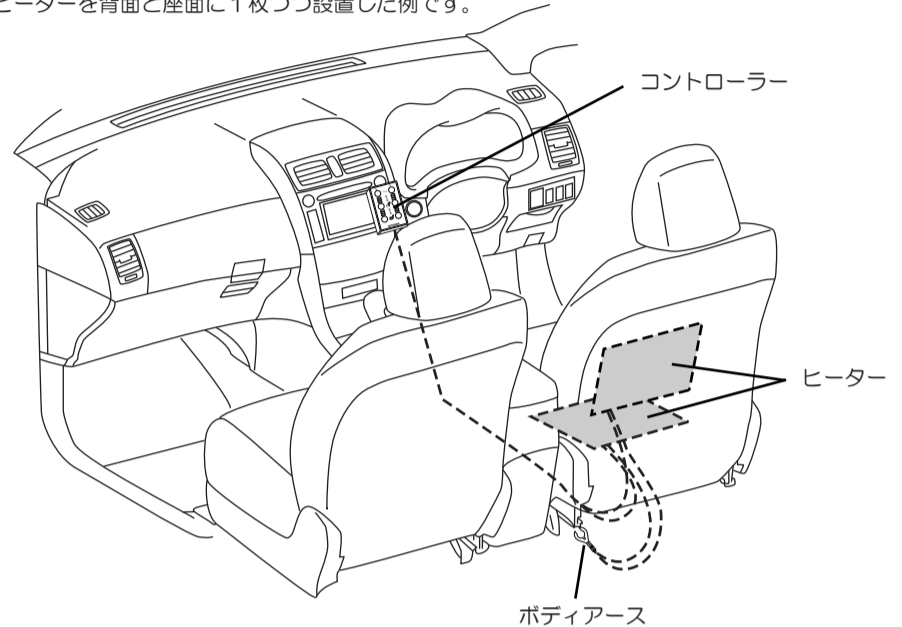

5. 取り付け方法

準備 お取り付けには下記の工具が必要です。

- プラスドライバー ■ スパナ ■ プライヤー ■ テスターまたは検電ランプ(12V用)

注意 お取り付け頂く車種によっては、上記以外の工具が必要となる場合があります。別途ご用意ください。

注意 ●取り付けに際し、車体の内張りやカバーを外す場合には、部品を紛失・破損しないように慎重に作業してください。内張りやカバーが元に戻らなくなる恐れがあります。

ステップ 1 ヒーターの取り付け

注意 ●ヒーターを固定する際は、付属の両面テープを使用して貼り付けてください。
●ヒーター取付時は、ヒーターが折れ曲がらないように注意してください。過熱し焼損や火災の原因となります。
●ヒーターハーネスの切断や延長はおこなわないでください。誤動作の原因となります。
●ヒーターハーネスを配線時、コードを強く引っばらないように注意してください。断線の原因となります。
●ヒーターの絶縁テープを剥がさないでください。ショートや断線の原因となります。

(1) お車のシート生地をめくります。
シート生地の固定方法は車種により異なります。
お車の整備要領書を参考にしてください。

注意 弊社には車種別の資料はご用意しておりません。



(2) ヒーターを貼り付けます。
ヒーターを貼り付ける位置を決め、付属の両面テープ2枚をヒーターのサーモスタット側(凸側)の面に貼り、シートに貼り付けます。
(ヒーターはサーモスタットがシート生地の反対側になるように貼り付けてください)

注意 貼り付ける部分のゴミ・油分・水分をきれいな乾いた布で取り除いてください。

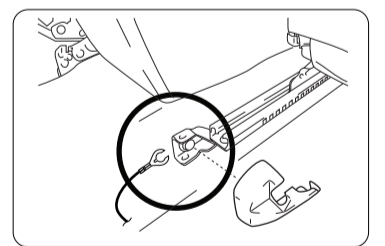

(3) ヒーターハーネスを配線してください。
ヒーターハーネスの黒色アース線クワガタ端子をシート取り付け部等に、車両のボルトを利用して接続します。

注意 ・塗装されている金属部分や、車の振動等で緩んでしまう場所に取り付けると、正常に動作しません。
・シートを動かした際にハーネスを挟み込まないように配線してください。

>> 裏面へ続く >>

5. 取り付け方法（続き）

ステップ 2 コントローラーの取り付け

注意

- 検電ランプ、テスターなどで配線先を確認する場合を除き、バッテリーケーブルのマイナス端子を外してから作業をおこなってください。外さないで作業をすると、配線がショートし故障や火災の原因となります。外し方については、車両搭載装置に悪影響を与える恐れがありますので、お近くのカーディーラーやサービスマニュアル等で確認してください。
- 電源線接続時は、エレクトロタップのフタを確実にロックしてください。エレクトロタップの金属部が車体の金属部に接触すると、ショートし故障や火災の原因となります。

(1) アース線(黒)を取り付けます。

アース線(黒)のクワガタ端子を車の金属部分に取り付けます。

注意 塗装されている金属部分や、車の振動等で緩んでしまう場所に取り付けると、正常に動作しません。

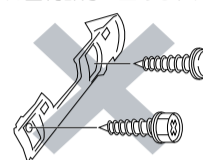
取り付けに適している場所(ナット)	取り付けに適していない場所(ネジ)
<ul style="list-style-type: none"> ● 純正車両電装品のアースポイントに使用されているナット。 ● 車体金属部分に止められた非塗装で大きめのナット。  <p>黒色アース線</p>	<ul style="list-style-type: none"> ● アンダーダッシュやセンターコンソール等、樹脂を止めているネジ。 ● メッキや塗装により、電導率の低下した金属部分に止められたネジ。 

(2) 電源線(赤)の接続先を探します。

お車のキーをACCまたはONにしたときに電圧(約12V)が出るコードをテスター等で探します。

注意 接続先のコードは1.25mm²~2.0mm²を推奨します。(アクセサリソケット等)追加ヒーターを含めると最大8Aの電流が流れます。

(3) 電源線(赤)を接続します。

電源線(赤)の先端に付いているエレクトロタップでコードを接続します。

注意 接触不良がおきないように確実に取り付けてください。

ステップ 3 各コードの接続

注意

- ハーネスの接続時、コードを強く引っばらないように注意してください。断線の原因となります。
- 各コネクタの抜き挿しは、必ずコネクタを持っておこなってください。コードを引っばると断線の原因となります。

(1) コントローラーハーネスとヒーターハーネスを接続します。

ヒーターの赤コードとコントローラーハーネスの各色を下表に従い接続します。

接続するコードの色を間違えると、操作ボタンに一致したヒーターを操作出来なくなります。

青コード	右/背面(シートバック)
緑コード	右/座面(シートクッション)
赤コード	左/背面(シートバック)
黄コード	左/座面(シートクッション)

(2) 余ったコードを束ねてテーピングします。

コントローラーハーネスの余ったコードは、追加ヒーター(別売)用です。使用しない場合は接続しませんので、束ねてテーピング(絶縁)してください。

6. 使用方法

●各部の説明

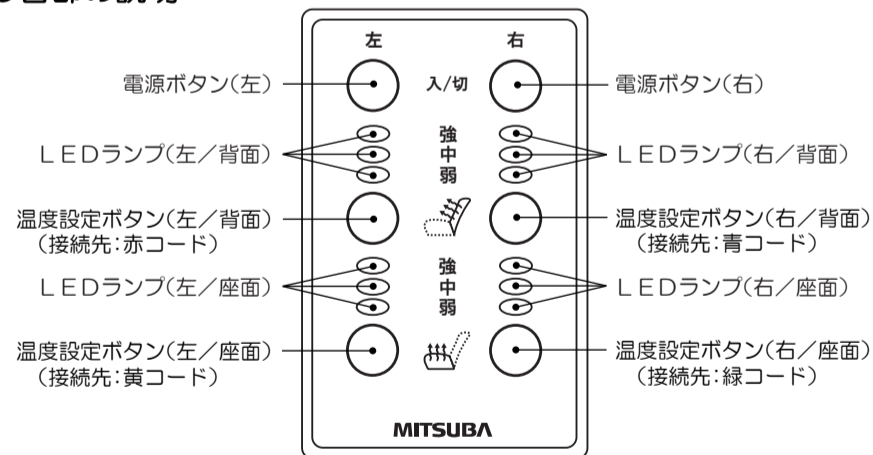

キリトリせん

<< 保証規定 >>

保証範囲や条件など詳しい内容についてご説明します。必ずお読みください。

お買い上げ頂きました本品は、当社の厳しい品質管理のもとで製造されたものです。万一、製造上の不具合がありました場合には、この保証書に示す条件に従って無償で修理させていただきます。

修理は、お買い上げ店に保証書・不具合内容を提示の上、ご依頼ください。

- この保証書は保証期間が満了したときに効力を失うものとします。また保証期間内であっても製品が日本国外に持ち出されたときは効力を失うものとします。(This warranty is valid only in Japan.)
- この保証書は破損または紛失した場合でも再発行は致しませんので大切に保管してください。
- 本品の製造終了1年以上以降は使用電子部品の製造中止等により、修理不能になる場合がありますので予めご了承ください。

次に該当する場合は、保証期間内であっても無償修理の対象となりませんので、ご注意ください。

- 商品をご分解・改造した形跡が認められた場合。
- お客様の故意または過失による故障と認められた場合。
- 地震・台風・水害などの天災ならびに火災・事故・その他紛争などによる損傷が認められた場合。
- 取付・取扱説明書に記載されている諸事項が守られなかったために不具合が発生した場合。
- 保証書の提示がないか、あるいは記載事項に不足がある場合。
- 販売店様の押印またはレシートがない場合。

ステップ 1 電源を入れます。

(1) エンジンを始動します。

注意 必ずエンジンが始動している状態で使用してください。バッテリー上がりの原因となります。

(2) シートの状態により電源の入れ方を使い分けてください。

① シートが冷えている場合(急速加熱モード)

- 電源ボタン(右または左)を短く(1秒以内)押します。LEDランプが点灯し、ヒーターへの通電を開始し、シートを急速に暖めます。LEDランプは前回使用時に設定していた温度設定ランプが点灯します。

② シートがすでに温まっている場合(加熱モード)

- 電源ボタン(右または左)をLEDランプが点灯するまで(2秒以上)押します。LEDランプが点灯し、ヒーターへの通電を開始し、シートを緩やかに暖めます。LEDランプは前回使用時に設定していた温度設定ランプが点灯します。

ステップ 2 温度を設定します。

(1) 各温度設定ボタンで温度設定をおこないます。

ボタンを押すごとに「弱」→「中」→「強」→「弱」と切り替わります。ヒーターを装着した箇所をお好みの温度に設定してください。

(参考) 設定温度到達時間は「弱」で約3分、「中」で約4分、「強」で約5分です。

- ・ヒーター温度
「弱」約45℃ / 「中」約55℃ / 「強」約60℃
- ・シート表面温度
「弱」約38℃ / 「中」約42℃ / 「強」約45℃
(※シート表面温度は周辺温度やシート生地の厚み等で変動します)

注意 低温やけど防止を考慮して温度を設定していますが、長時間の連続使用や気温の高いときの「強」設定は避けてください。

【急速加熱モードでの動作イメージ】

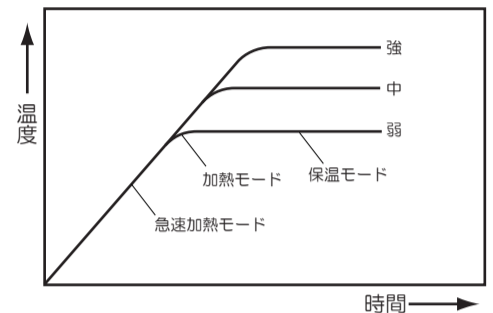

ステップ 3 電源を切ります。

(1) 電源ボタン(右または左)を押します。

LEDランプが消灯し、ヒーターへの通電を停止します。このとき使用していた温度設定は記憶され、次回使用時も同一設定で開始します。また、キーOFF時やタイマー機能(1時間)でも自動停止します。タイマー機能とは、電源投入してから1時間経過すると自動的に電源を切る機能です。

ステップ 4 電源再投入方法

(1) エンジンキーをOFFした場合

「ステップ1」から操作してください。

(2) 電源ボタン/タイマー機能で停止した場合

シートの状態により電源の入れ方を使い分けてください。

① シートがすでに温まっている場合(保温モード)

- 電源ボタン(右または左)を短く(1秒以内)押します。LEDランプが点灯し、ヒーターへの通電を開始し、シートの温度を一定に保ちます。LEDランプは前回使用時に設定していた温度設定ランプが点灯します。

② シートが冷えている場合(加熱モード)

- 電源ボタン(右または左)をLEDランプが点灯するまで(2秒以上)押します。LEDランプが点灯し、ヒーターへの通電を開始し、シートを緩やかに暖めます。LEDランプは前回使用時に設定していた温度設定ランプが点灯します。

7. 仕様

※商品の仕様及び外観は、予告なく変更することがありますので、あらかじめご了承ください。

●主な仕様

定格電圧	DC 12V 自動車用
消費電流	最大:4A(追加ヒーター併用時:8A) (参考)温度設定「中」時:約840mA
使用電圧範囲	DC 9V ~ DC 16V
使用温度範囲	-20℃ ~ 70℃
保存温度範囲	-30℃ ~ 80℃

●各部寸法

コントローラー外形寸法	W54×H85×D12mm
コントローラーハーネス	
電源コード(赤/黒)	コード長:約1.5m
接続コード(青/緑/赤/黄)	コード長:約0.6m
ヒーター外形寸法	W210×H150mm
ヒーターハーネス	コード長:約1m

●追加ヒーター(別売)について

品番/CH-002 希望小売価格/OPEN
追加ヒーターはヒーター2枚のセットです。追加ヒーターを購入することで、助手席側への装着や運転席への増設が可能となります。
※本品でコントロール出来るヒーターは4枚までです。

8. 故障かな?と思ったら

このような時	チェックしてください	処置
電源を入れても作動しない。	電源コードが外れていませんか?	確実に接続してください。
	電源ヒューズが切れていませんか?	ヒューズ(10A)を交換してください。
	アース線が外れていませんか?	確実に接続してください。
ヒーターが暖まらない。	ハーネスの接続部(ギボシ)が外れていませんか?	確実に接続してください。
	アース線が外れていませんか?	確実に接続してください。

9. アフターサービスについて

- 使用中に正常に動作しなくなったときは
まず、本書の『故障かな?と思ったら』を参考に確認してください。『処置』をおこなっても改善が見られないときは、お買い上げ店または当社技術サービスにお問い合わせください。
- 調査を依頼される場合
調査を依頼される際の送料は、お客様のご負担になりますので、あらかじめご了承ください。また、当社では商品の調査時の代品等の貸し出しは一切おこなっておりません。
- 保証をお受けになる場合
お買い上げ店に不具合内容を具体的に提示の上、コントローラーとヒーターをセットにして、保証書と共にご依頼ください。なお、保証範囲につきましては、保証書裏面に記載の保証規定によります。
- 保証対象外の修理について
保証期間を過ぎた場合や使用上の不注意による事故等、保証の対象にならない場合の修理については、有償となります。保証書裏面に記載の保証規定をご覧ください。